

Eine kostenlose Idee für Dich

Selber nähen: Baby-Spielwürfel

Materialien

- 1 Sensorik-Set – Warennr. 39221
- Spiegel 10×10 cm, Warennr. 39219
- 25 cm Baumwolle (Stoff 1)
- 25 cm Baumwolle (Stoff 2)
- 25 cm Baumwolle (Stoff 3)
- 45 cm Hobby-Vlies Warennr. 9562
- ca. 215 g Fasermaterial
- Roleau-Wender, Warennr. 74799



GRATIS
DIY

All rights reserved
Selfmade

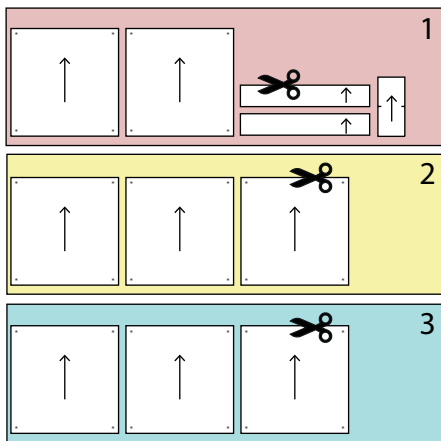

1. Schneide 2 x Seiten, 1 x Beutel und 2 x Bänder aus Stoff 1 zu. Schneide 3 x Seiten aus Stoff 2 zu. Schneide 3 x Seiten aus Stoff 3 zu. Bügle Hobby-Vlies auf 2 x Seiten aus Stoff 1, 2 und 3 – insgesamt 6 Stück.

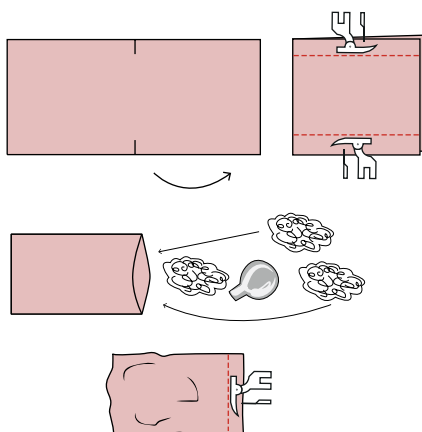

4. Falte den Beutel links auf links, nähe die Seiten mit 1 cm Nahtzugabe zusammen. Wende das Teil. Lege 1 Quietscher zusammen mit etwas Füllwatte in den Beutel. Nähe ihn 0,7 cm vom Rand entfernt zusammen.

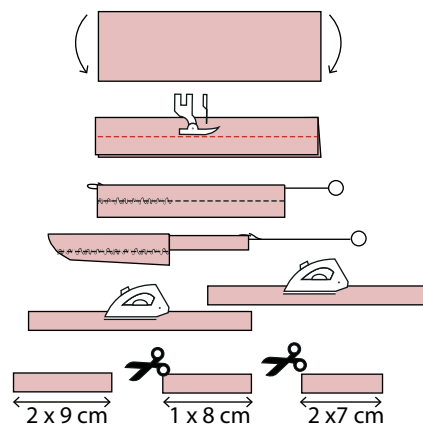

2. Falte das Band der Länge nach, nähe es mit 1 cm Nahtzugabe zusammen, wende es mit einem Rollwender auf rechts und bügle es. Schneide das Band in 5 Stücke, siehe Maße auf der Zeichnung.

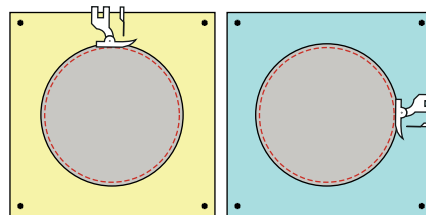

5. Näh ein Spiegelbild in die Mitte einer Seite aus Stoff 2 und 3 mit Vlies auf.

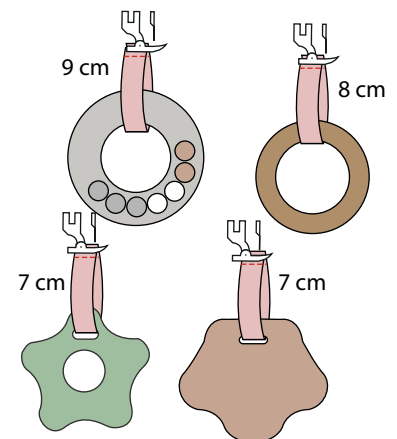

3. Falte das Band um den Holzring, die 2 TPE-Figuren und den Rasseling, nähe die Enden 0,7 cm vom Rand entfernt zusammen.

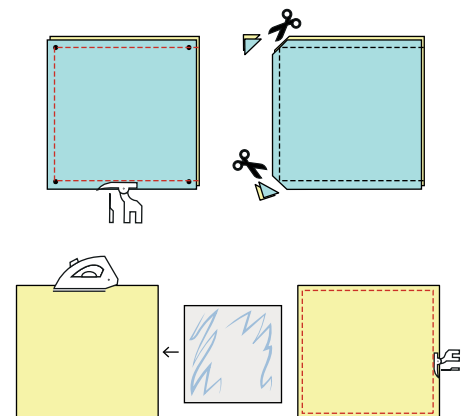

6. Näh die beiden Seiten ohne Vlies aus Stoff 2 und 3 an drei Seiten zusammen. Schneide die Ecken ab, drehe das Teil auf rechts und bügle die Kante. Lege das Rassel-Cellophan hinein und nähe eine Naht 0,7 cm vom Rand entfernt.

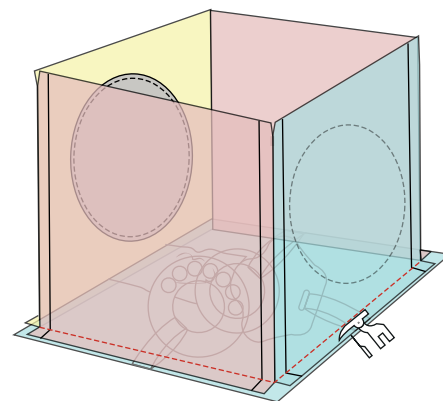
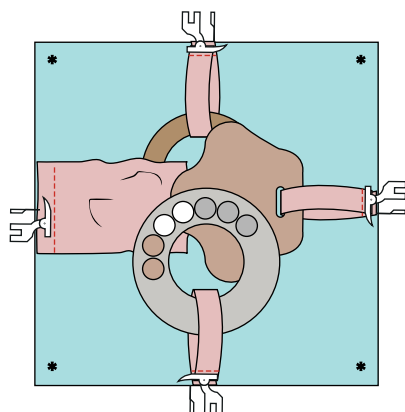
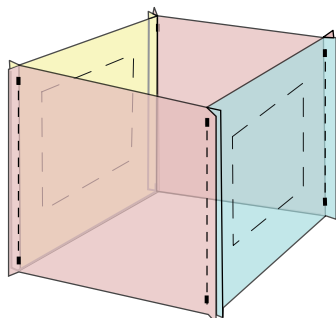
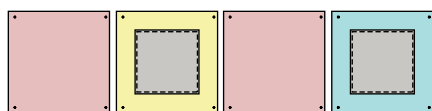

7. Näh Sie die 4 Seiten (Stoff 1 + Stoff 2 mit Spiegel + Stoff 1 + Stoff 3 mit Spiegel) so zusammen, dass sie einen Ring bilden. Beginne und ende an der *-Markierung. Bügel die Naht auseinander.

8. Näh den Holzring, den Rasselring, 1 TPE-Figur und den Beutel mit dem Quetscher mit 0,7 cm Nahtzugabe an die Seite aus Stoff 3 fest.

9. Näh die Seite aus Stoff 3 als Boden an.

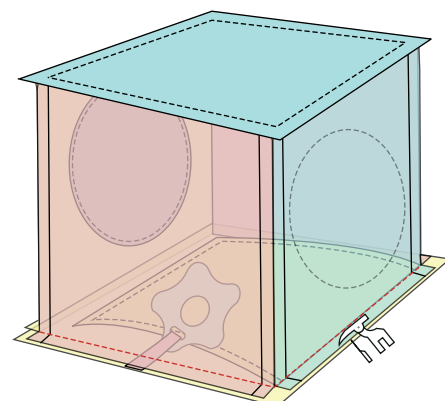
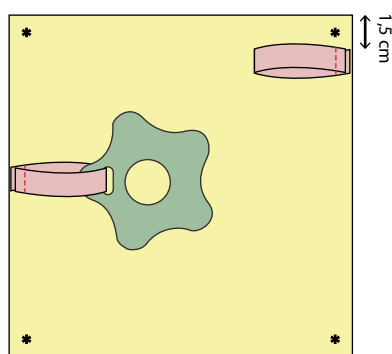
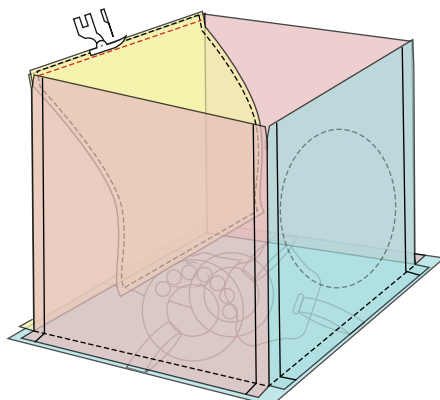

10. Lege die Schnittkante der Lasche mit dem Rassel-Cellophan auf die Seite aus Stoff 2 und nähe sie mit 0,7 cm Nahtzugabe fest.

11. Näh 1 TPE-Figur und ein Band mit 0,7 cm Nahtzugabe an die Seite aus Stoff 2.

12. Näh Sie die zweite Stoffseite als Oberseite ein und lassen Sie dabei eine ca. 10 cm lange Öffnung zum Wenden.

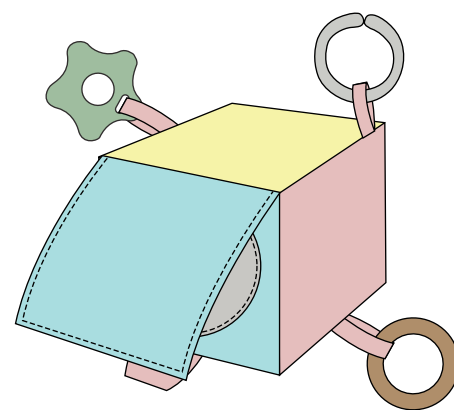
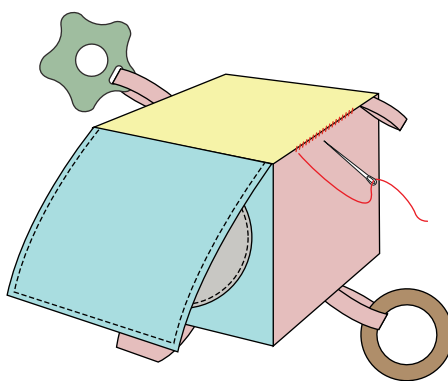
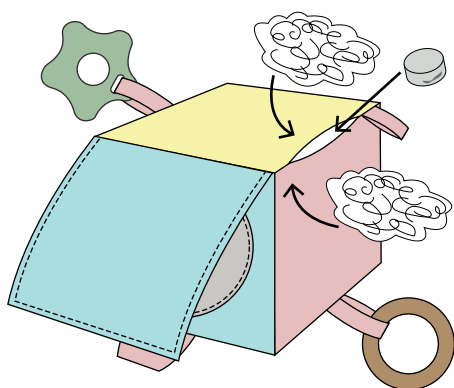

13. Fülle den Würfel mit Füllwatte und lege die Rasselbox in die Mitte der Füllung.

14. Näh die Öffnung mit kleinen, unsichtbaren Stichen von Hand zu.

15. Befestige den Ring an der Schleife.

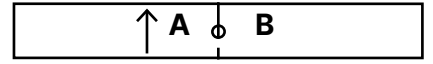
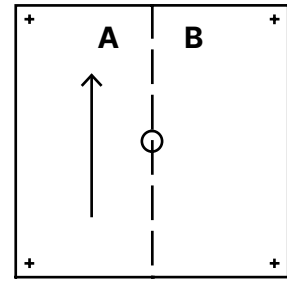

Setze das Muster wie folgt zusammen.

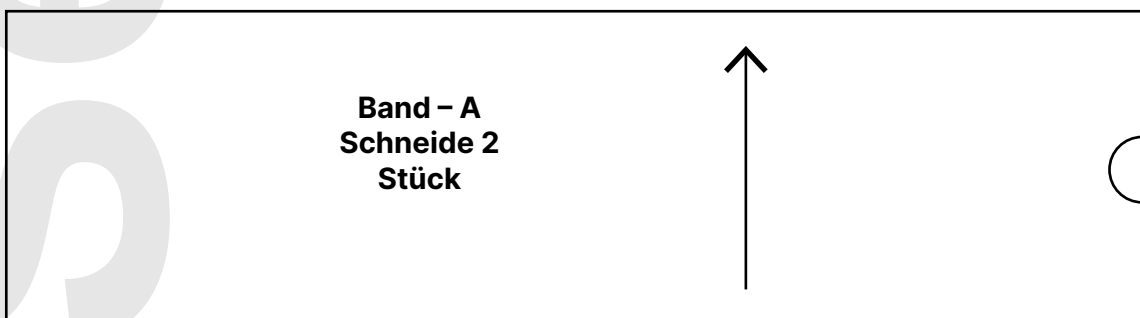
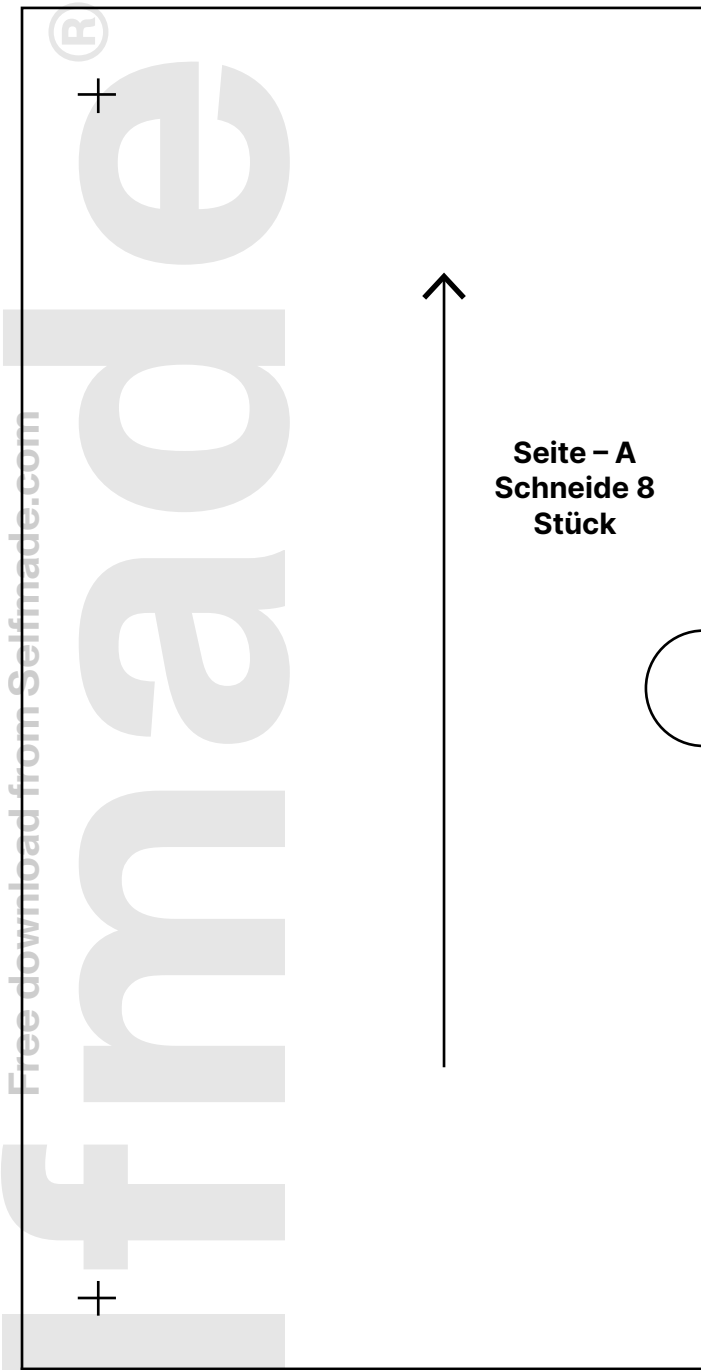
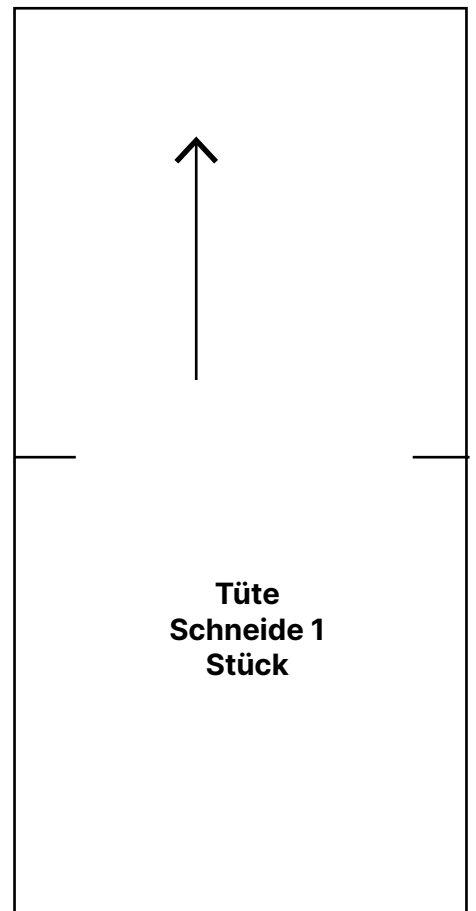

Free download from Selfmade.com

Selfmade

Selfmade

Free download from Selfmade.com

Selfmade®

